

Systeme de plinthes
pour le tertiaire et l'habitat
tehalit.SL

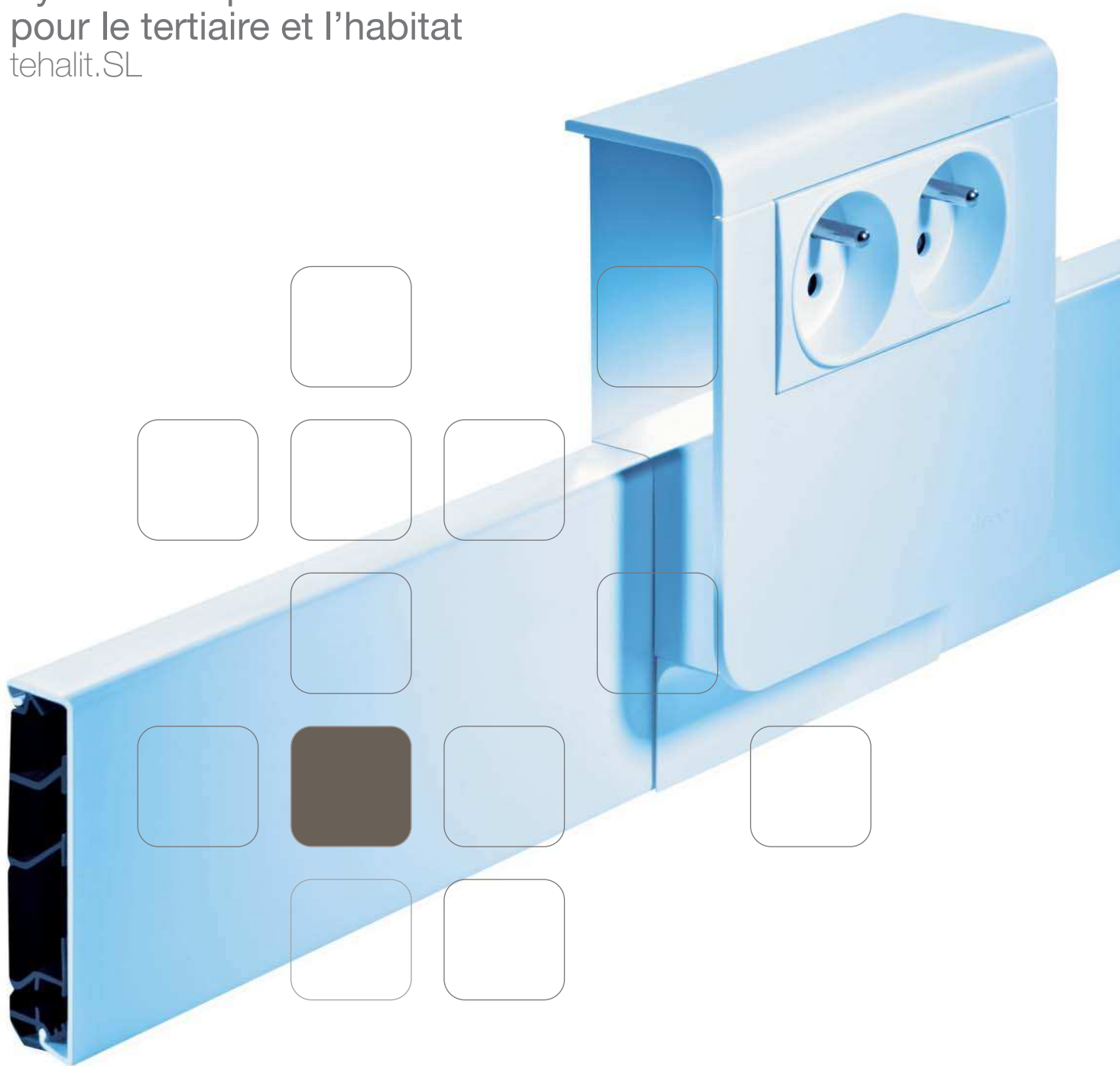



Une nouvelle ambition à partager

L'ambition d'être votre partenaire des défis d'aujourd'hui et de demain sous une marque unique, Hager.

Cette volonté s'appuie sur une marque forte, historique, enrichie au fil du temps de nombreux savoir-faire, et sur les valeurs fondatrices de notre culture d'entreprise.

L'innovation, la proximité, la confiance, la réactivité, la simplicité, la continuité guident au quotidien nos relations avec vous, les professionnels de l'installation électrique... pour vous proposer des solutions durables, qui contribuent au respect de l'environnement et à l'efficacité énergétique.



Pour l'équipement et la modernisation des espaces de travail et de vie, la solution plinthe ne doit pas seulement être une réponse techniquement satisfaisante. Parce que vous devez réaliser vos projets de plus en plus vite, parce que vos clients ont des exigences en matière d'esthétique, cette solution doit vous apporter innovation, design et efficacité.

C'est ce que la nouvelle plinthe tehalit.SL de Hager vous propose : un support d'appareillage innovant, un large choix de profilés et de finitions pour s'adapter à tous les environnements, un socle qui améliore la mise en œuvre, et ce qui fait la différence Hager : une exigence très forte en matière de qualité et toujours une touche de design.

Découvrez vite la plinthe tehalit.SL de Hager.



Un design très tendance

La plinthe tehalit.SL apporte une touche de design à vos projets et s'intègre à tous les environnements, tertiaire ou habitat. Son nouveau profilé, moderne et discret, aux formes et aux finitions adaptées, s'harmonise toujours avec le style choisi.

L'innovation esthétique majeure réside dans le support d'appareillage. Sa surface latérale « miroir » crée un effet de transparence et de finesse qui prolonge la perspective de la plinthe. Pour se rendre encore plus discrète mais toujours aussi efficace.



Quel que soit le revêtement des sols et des murs, le résultat est toujours harmonieux.

Pour le tertiaire et l'habitat

En rénovation comme dans le neuf, en tertiaire comme dans l'habitat, la plinthe tehalit.SL s'impose comme la solution technique et visuelle la plus souple et la plus efficace, pour vous permettre d'acheminer les courants fort et faible partout où cela s'avère nécessaire.

Et grâce au profilé spécifique spécialement conçu pour recevoir un cordon LED, vous pouvez mettre en œuvre des solutions automatisées de cheminement lumineux, à la fois très pratiques et esthétiques.



Dans un hôtel, le cheminement lumineux LED associé à des détecteurs de mouvement intégrés dans les supports d'appareillage prend tout son sens esthétique et économique.

La plinthe tehalit.SL
permet aussi de créer des
ambiances dans l'habitat.



Equiper une salle de réunion devient facile.



Une gamme qui s'adapte à toutes les situations

Grâce à ses trois hauteurs de plinthes, le système tehalit.SL trouve sa place sur tous les types de chantiers.

Le support d'appareillage est lui aussi disponible en 3 hauteurs et s'adapte de façon proportionnelle à la plinthe pour une impression d'ensemble toujours cohérente.

Avec ses 4 types de couvercles, ses 3 couleurs ainsi que ses 5 décors bois, la gamme saura répondre à toutes les exigences de vos clients.

Par ailleurs, les couvercles et les socles des plinthes tehalit.SL comportent des références distinctes. Vous pouvez donc les commander séparément, pour une gestion plus efficace de vos chantiers.



La plinthe LED : un esthétisme contemporain, de multiples applications.

Dès que quelqu'un entre dans la pièce, le sol s'illumine d'une douce lumière. Au-delà de ses aspects esthétiques, la plinthe LED offre de multiples applications comme le cheminement dans les couloirs.

La plinthe LED intègre une bande d'ouverture transparente où vient se loger l'éclairage LED. Les supports d'appareillage permettent d'intégrer des détecteurs de mouvement ainsi qu'un transformateur.



Couvercle classique



Couvercle avec joint mur/sol* : il masque les irrégularités du mur ou du sol pour un résultat impeccable.



Couvercle pour sol moquette* : permet, grâce à une lèvre, de maintenir efficacement la moquette.



Couvercle semi-transparent** avec emplacement LED.



*uniquement pour SL20055 et SL20080

**uniquement pour SL20080 titane



20 x 55 mm

Les décors bois

Le système tehaliit.SL s'adapte à tous les coloris de parquets grâce à ses 5 décors bois.

Erable

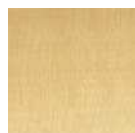

Hêtre

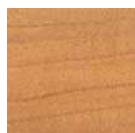

Chêne

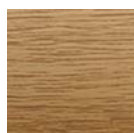

Merisier



Sucupira



Des pièces de forme con irréprochable

Le cheminement des câbles ne se fait pas qu'en ligne droite. Sur chaque chantier, le passage des coins requiert une attention particulière, car il est rare que les angles soient aussi droits que sur le plan.

C'est pourquoi flexibilité et adaptabilité constituent des qualités nécessaires à tout système de cheminement de câbles.

Faire circuler les courants fort et faible, s'adapter aux irrégularités de chaque pièce tout en assurant un rendu fluide et épuré : autant de garanties que vous offre le nouveau système tehalit.SL.

Angle intérieur

Il crée une grande flexibilité pour le passage des câbles dans les angles, très utile notamment pour les câbles de données.

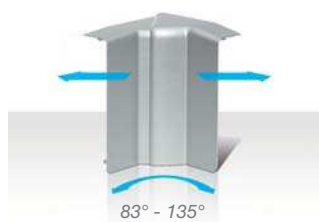

3 ques pour un rendu

Obtenez de belles courbes grâce aux pièces de forme variables et recouvrantes

Grâce aux angles intérieurs et extérieurs variables, les pièces de forme tehalit.SL s'adaptent à toutes les situations. Et comme elles recouvrent la forme du couvercle, elles autorisent des découpes plus rapides.



Angle extérieur

Grâce à son ouverture variable, l'angle extérieur permet d'épouser parfaitement les irrégularités de chaque pièce.



Embout universel

Composé de deux pièces, l'embout se pose indifféremment à droite comme à gauche. Vous n'avez donc besoin que d'une référence pour gérer les finitions de votre chantier.



Multipliez les combinaisons avec la dérivation 3D

Vous pouvez combiner facilement le nouveau système tehalit.SL à d'autres systèmes de cheminement de câbles Hager tels que les passages de plancher tehalit.officea.

La pièce de dérivation 3D vous offrira une multitude de possibilités de raccordement, vers le haut comme vers le bas.



De multiples combinaisons

Le support d'appareillage, disponible en 3 couleurs et 3 hauteurs, permet d'intégrer toutes les combinaisons et fonctions au format 45 x 45 dont vous avez besoin.

L'appareillage systo au format 45 x 45 et systo spécial goulottes vous offrent une mise en œuvre simple et rapide.



Une référence de support est également disponible pour pouvoir intégrer de l'appareillage en entraxe 60.



Une mise en œuvre au 1/4 de tour

Hager a conçu la plinthe tehalit.SL pour vous faciliter la mise en œuvre et vous faire gagner du temps.

Une fois le socle posé, un simple tournevis suffit pour achever votre installation. En effet, la mise en place du support d'appareillage est un vrai jeu d'enfant, grâce à son système de fixation par vis 1/4 de tour. Et comme il se fixe directement et uniquement sur le socle, le mur n'est jamais endommagé. Astucieux !

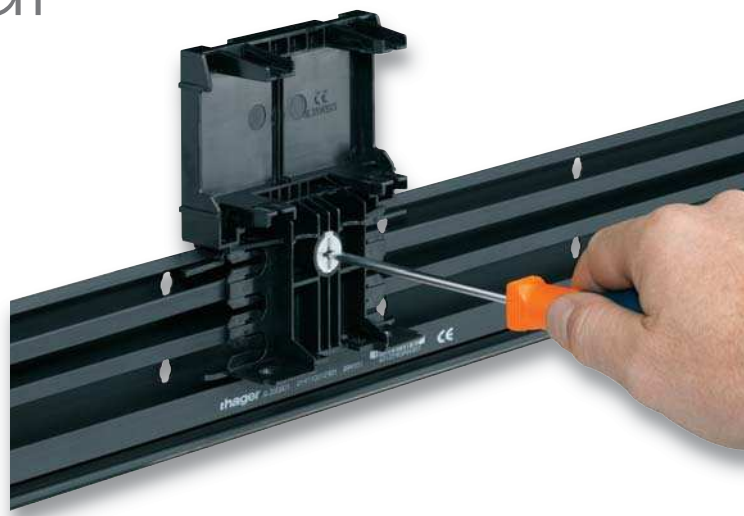

Très simple et en quelques clips

Une fois le socle fixé contre le mur, vous clipsez le support sur le socle, ajustez sa position puis tournez la vis 1/4 de tour pour le bloquer.

Après avoir clipsé l'appareillage sur le cadre, vous raccordez facilement vos prises grâce au système SanVis de la prise systo spécial goulottes.

Puis vous fixez l'ensemble sur le support.

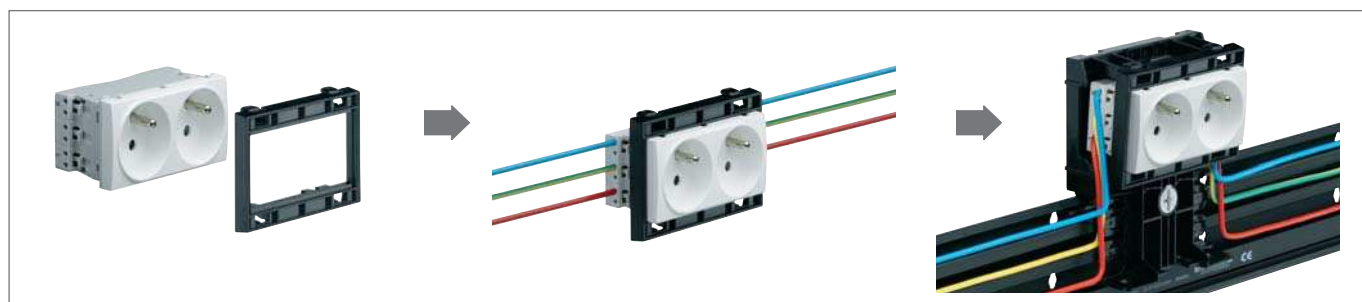

Pour finir, vous clipsez simplement les couvercles de la plinthe sur le socle, puis la pièce de recouvrement et enfin le couvercle du support d'appareillage. Le tout pour un résultat impeccable.

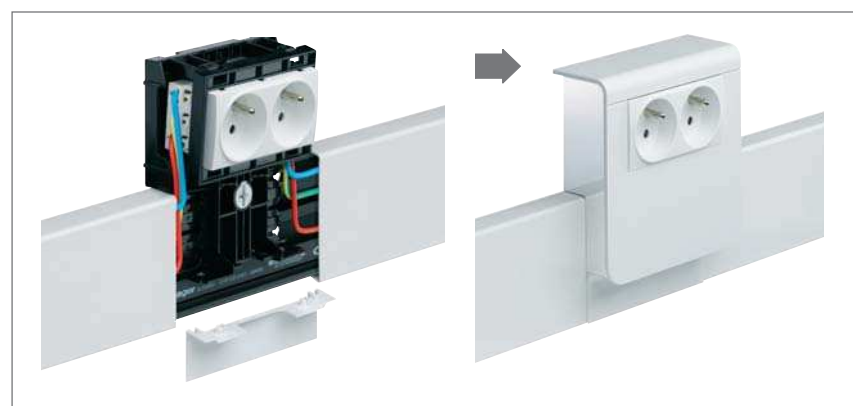

Les plus

Les séparations des compartiments du socle ont été repensées pour une meilleure retenue des fils avant la pose du couvercle.





tehalit.SL : système de plinthes

hauteur 55, 80 et 115 mm

Livraison : socle fond perforé et couvercle vendu séparément. Couvercle «Ouverture Tournevis».

Longueur standard : 2 m, autre longueur sur demande, max. 6 m.

Matériau : PVC rigide. Indice de protection : IP 40, IK 07.

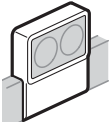
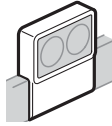
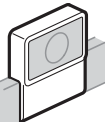
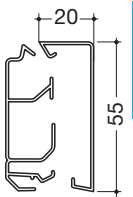
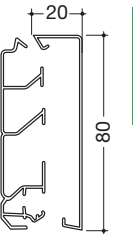
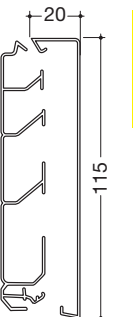
	Socle	Couvercle	Support pour appareillage de type systo spécial goulottes	Support équipé 2 x 2 P + T systo spécial goulottes	Support pour appareillage entraxe 60 mm
					
	Réf. Réf. num.	Réf. Réf. num.	Réf. Réf. num.	Réf. Réf. num.	Réf. Réf. num.
	SL200551	SL200552	SL20055903	SL20055960	SL20055911
blanc Paloma(9010)		893916	894579	894609	894845
graphite noir (9011)	893893	893916	894586	894616	894852
alu (D1)		893923	894593	894623	894869
hêtre (D2)		893930			
érable (D3)		893947			
merisier (D4)		893954			
chêne (D5)		893961			
sucupira (D6)		893978			
pour moquette blanc Paloma(9010)		SL2005522 894005			
avec joint de mur : blanc Paloma(9010)		SL2005521 893985			
graphite noir (9011)		893992			
colisage	36 m	blanc/noir : 36 m D1 à D6 : 18 m	4 pièces	4 pièces	4 pièces
	SL200801	SL200802	SL20080903	SL20080960	SL20080911
blanc Paloma(9010)		894968	895644	895675	895910
graphite noir (9011)	894951	894975	895651	895682	895927
alu (D1)		894982	895668	895699	895934
hêtre (D2)		894999			
érable (D3)		895002			
merisier (D4)		895019			
chêne (D5)		895026			
sucupira (D6)		895033			
pour moquette blanc Paloma(9010)		SL2008022 895064			
pour LED alu (D1)		SL2008024 895071			
avec joint de mur : blanc Paloma(9010)		SL2008021 895040			
graphite noir (9011)		895047			
colisage	36 m	blanc/noir : 36 m D1 à D6 : 18 m	4 pièces	4 pièces	4 pièces
	SL201151	SL201152	SL20115903	SL20115960	SL20115911
blanc Paloma(9010)		221924	896290	896313	896474
graphite noir (9011)	896023	221931	896306	896320	8966481
colisage	24 m	24 m	4 pièces	4 pièces	4 pièces

Teintes : blanc Paloma (9010) décor aluminium (D1) décor érable (D3) décor chêne (D5)
 noir graphite (9011) décor hêtre (D2) décor merisier (D4) décor sucupira (D6)

Pièce de recouvrement pour support 	Angle intérieur variable 	Angle extérieur variable 	Embout droit et gauche 	Té 	Joint de couvercle 	Adaptateur EK
Réf Réf. num.	Réf Réf. num.	Réf Réf. num.	Réf Réf. num.	Réf Réf. num.	Réf Réf. num.	Réf Réf. num.
SL20055A	SL200554	SL200553	SL200556	SL200558	SL200557	SL2005581
894876	894098	894012	894173	894333	894258	222167
894883	894104	894029	894180	894340	894265	222174
894890	894111	894036	894197	894357	894272	222211
894906	894128	894043	894203		894289	
894913	894135	894050	894210		894296	
894920	894142	894067	894227		894302	
894937	894159	894074	894234		894319	
894944	894166	894081	894241		894326	
20 pièces	5 pièces	5 pièces	5 pièces	4 pièces	5 pièces	5 pièces
SL20080A	SL200804	SL200803	SL200806	SL200808	SL200807	SL2008081
895941	895163	895088	895248	895408	895323	222273
895958	895170	895095	895255	895415	895330	222297
895965	895187	895101	895262	895422	895347	222303
895972	895194	895118	895279		895354	
895989	895200	895125	895286		895361	
895996	895217	895132	895293		895378	
896009	895224	895149	895309		895385	
896016	895231	895156	895316		895392	
20 pièces	5 pièces	5 pièces	5 pièces	4 pièces	5 pièces	5 pièces
SL20115A	SL201154	SL201153	SL201156	SL201158	SL201157	SL2011581
896498	896078	896054	221771	896139	221795	222365
896504	896085	896061	221788	896146	221801	222372
15 pièces	5 pièces	5 pièces	5 pièces	4 pièces	5 pièces	5 pièces

Hager SAS
132 Boulevard d'Europe
BP 78
F-67212 OBERNAI CEDEX
www.hager.fr

